

unic line®

**mode d'emploi lave linge
électronique
UWM1407RLWA+**



**AVANT D'UTILISER VOTRE LAVE LINGE, VEUILLEZ LIRE ATTENTIVEMENT
LES INFORMATIONS DE CETTE NOTICE.**

TABLE DES MATIERES

SECTION-1: CARACTERISTIQUES TECHNIQUES

SECTION-2: AVANT D'UTILISER VOTRE LAVE LINGE

Consignes de sécurité

Recommandation

SECTION-3: INSTALLATION

Débridage (démontage des vis de bridage transport)

Réglage des pieds

Raccordement électrique

Raccordement du tuyau d'arrivée d'eau

Raccordement du tuyau de vidange d'eau

SECTION-4: PREPATION POUR LE LAVAGE

Tri du linge

Chargement du linge dans la machine

Produits lessiviels

SECTION-5: BANDEAU DE COMMANDE

Tiroir de produits lessiviels

Manette sélection de programme

Display et options

SECTION-6: UTILISATION DE VOTRE LAVE LINGE

Choisir un programme

Les fonctions supplémentaires

Mise en route du programme

Ajouter ou Retirer du linge

Sécurité enfants

Annuler un programme

Fin de programme

SECTION-7: SYMBOLES D'ALERTE SUR DISPLAY

Alerte de coupure d'eau ou basse pression de l'eau

Alerte de filtre de pompe bouché

SECTION-8: ENTRETIEN ET NETTOYAGE DE VOTRE LAVE LINGE

SECTION -9: INFORMATIONS PRATIQUES

SECTION -10: QUE FAIRE EN CAS DE PANNE

SECTION -11: CODES ERREURS et ce qu'il faut faire

SECTION -12: ECONOMIE D'ENERGIE

SECTION-1: CARACTERISTIQUES TECHNIQUES

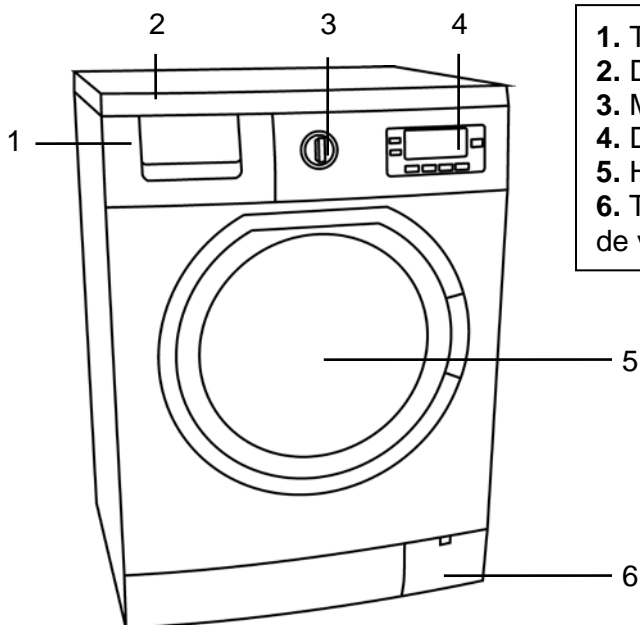

1. Tiroir à lessive
2. Dessus
3. Manette Programme
4. Display
5. Hublot
6. Trappe accès pompe de vidange (filtre)

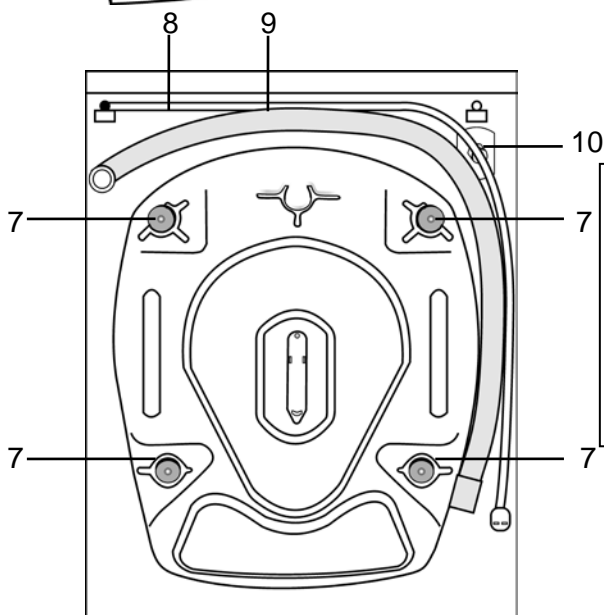

7. Vis de bridage (transport)
8. Câble d'alimentation électrique
9. Tuyau de vidange
10. Tuyau d'arrivée d'eau

SECTION-1: CARACTERISTIQUES TECHNIQUES

Voltage/Fréquence (V/Hz)	(220-240) V ~/50Hz
Courant Total (A)	10
Pression Hydraulique (Mpa)	Maximum: 1 Mpa Minimum: 0.1 MPa
Puissance Totale (W)	2200
Capacité de linges sec (kg)	7
Vitesse d'essorage (tour / min)	1400
Nombre de programmes	15
Dimensions (Largeur x Hauteur x Profondeur) (mm)	845 x 597 x 527

CONSIGNES SECURITE

- N'utilisez ni adaptateur multiple, ni rallonge.
- N'utilisez pas de prise dont le cordon est endommagé ou fissuré.
- Si le câble électrique est endommagé, il doit impérativement être remplacé par un technicien agréé afin d'éviter tout risque d'électrocution.
- Ne retirez jamais une prise en tirant sur le cordon. Retirez la prise en la prenant avec la main.
- Ne branchez ou débranchez jamais la prise si vous avez les mains humides.
- Ne touchez jamais votre lave linge si vous avez les pieds ou les mains humides.
- N'ouvrez jamais le bac à produits lorsque votre lave linge fonctionne.
- Ne forcez jamais l'ouverture de la porte lorsque votre lave linge fonctionne.
- Votre lave linge peut atteindre des températures élevées; ne touchez pas le hublot (en cours de lavage), ni le tuyau de vidange et l'eau en cours de vidange.
- En cas de problème, débranchez d'abord votre lave linge et fermez le robinet. Ne tentez pas de réparer votre lave linge. Adressez-vous au service après-vente agréé le plus proche.
- N'oubliez pas que l'emballage votre lave linge peut être dangereux pour les enfants. Conservez les produits d'emballage hors de leur portée ou les recycler.
- Ne laissez pas vos enfants jouer avec votre lave linge.
- Ne laissez pas votre animal domestique s'approcher votre lave linge.
- Votre lave linge doit uniquement être utilisée par des adultes et conformément aux instructions de ce manuel.
- Votre lave linge est destiné à un usage domestique. La garantie ne s'appliquera pas en cas d'utilisation à des fins professionnelles.
- Votre lave linge ne doit pas être placé sur un tapis qui pourrait obstruer la ventilation d'air sous l'appareil.
- La réparation de votre lave linge par une autre personne que les services techniques autorisés annule la garantie.

SECTION-2: AVANT D'UTILISER VOTRE LAVE LINGE

- La température idéale de fonctionnement de votre lave linge se situe entre 15 et 25°C.
- Eviter d'avoir les liquides inflammables autour de votre lave linge.
- Il faut **obligatoirement** enlever les vis de bridage (transport) avant la première utilisation. Les pannes qui résulteraient du fait de n'avoir pas enlevé les vis de bridage ne seront pas prises dans le cadre de garantie.
- Ne mettez jamais le tuyau de vidange dans une baignoire, un seau ou une baignoire.
- Les pannes qui résultent des facteurs extérieurs tels que l'inondation, les rongeurs ou l'incendie ne sont pas prises dans le cadre de garantie.
- Ce lave linge n'est pas destiné à être utilisé par des personnes (enfants inclus) dont les capacités physiques, sensorielles ou intellectuelles sont réduites ou bien manquant d'expérience et de connaissances, à moins d'avoir été encadrées ou formées au niveau de l'utilisation du lave linge par une personne responsable de leur sécurité.

RECOMMANDATIONS

- **Avant la première utilisation de votre lave linge, il est conseillé d'effectuer un cycle de lavage complet en mettant ½ mesure de détergent dans le compartiment 2, sans linge et en sélectionnant le programme pour les vêtements cotons 95°C.**
- Une lessive ou un assouplissant qui reste longtemps au contact de l'air sèchera et collera au bac à produits. Pour éviter cet inconvénient, versez le détergent ou l'assouplissant dans le bac à produits juste avant de démarrer le lavage.
- Utilisez uniquement la fonction pré-lavage pour les vêtements très sales.
- Ne dépassez pas les capacités de charge maximale indiquées sur cette notice, suivant les types de linge.
- Si vous n'utilisez pas votre machine pendant un certain temps, débranchez la machine, fermez l'arrivée d'eau et laissez le hublot ouverte pour laisser sécher l'intérieur de la machine et prévenir ainsi la formation de mauvaises odeurs.
- Les procédures de contrôle qualité ont montré qu'une certaine quantité d'eau pouvait rester dans la machine et ne nuit en rien à son bon fonctionnement.
- Après chaque lavage, il est conseillé de laisser entrouvert le bac à lessive, afin qu'il sèche. Cela permettra de mettre la lessive au prochain lavage dans un bac parfaitement sec et éviter ainsi que la lessive s'humidifie et reste en bloc dans le bac à lessive.
- **Diminuez sensiblement les quantités de lessive**, par rapport à votre ancien lave linge, compte tenu que votre nouveau lave linge consomme beaucoup moins d'eau (nouvelles normes en matière de consommations énergétiques). Si vous mettez trop de lessive, les résultats de lavage seront moins bons, car la lessive ne pourra pas être complètement éliminée par les rinçages.

SECTION-3: INSTALLATION

DEBRIDAGE (Démontage des vis de bridage transport)

Avant d'utiliser votre lave linge, il est impératif d'enlever les vis de bridage placées sur la partie arrière.

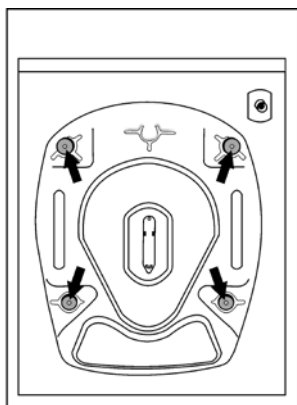

Pour cela, il faut dévisser les vis de bridage vers la gauche avec une clé conforme.

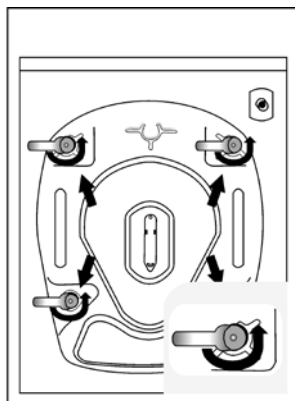

SECTION-3: INSTALLATION

DEBRIDAGE (Démontage des vis de bridage transport)

Il faut ensuite enlever les 4 vis de bridage (ensemble complet de 3 pièces comme indiqué sur la vue) en les tirant vers l'extérieur.

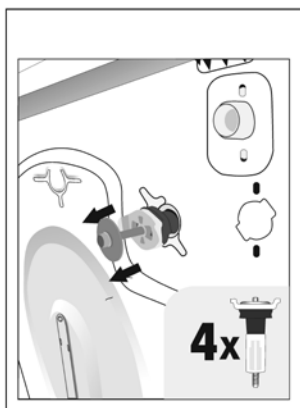

Après avoir enlevé les vis de bridage, mettez les caches plastiques fournis pour boucher les 4 trous.

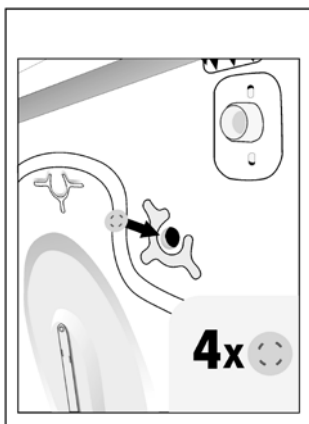

Conservez les vis de bridage provenant de la machine. Elles pourront être utilisées pour un transport ultérieur de la machine.

Les pannes qui résulteraient du fait de n'avoir pas enlevé les vis de bridage ne seront pas prises dans le cadre de garantie.

SECTION-3: INSTALLATION

Réglage des pieds

- N'installez pas votre lave linge sur un tapis ou des surfaces similaires qui pourraient obstruer la ventilation d'air sous l'appareil.
- Pour un fonctionnement silencieux et sans vibration, placez votre lave linge sur une surface plane, non glissante et solide.
- Installez votre lave linge de niveau au moyen des pieds (contrôlez à l'aide d'un niveau)
- Desserrez l'écrou de réglage en plastique

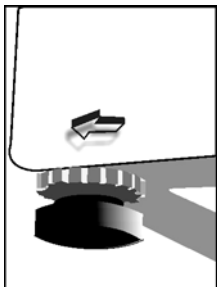

- Effectuez le réglage en tournant les pieds vers le haut ou vers le bas

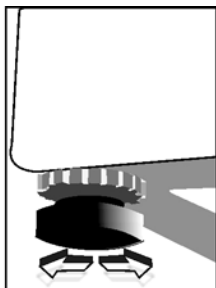

- Une fois que votre lave linge est stable et de niveau, serrez l'écrou de réglage en le tournant vers le haut.
- Ne placez jamais de cartons, de cales en bois ou d'éléments similaires sous votre lave linge pour compenser des irrégularités de niveau du sol.
- Quand vous avez besoin de nettoyer la surface où se trouve votre lave linge, faites bien attention en le remettant en place de ne pas modifier la stabilité, sinon, il faudra à nouveau vérifier la mise à niveau et la stabilité.

SECTION-3: INSTALLATION

Raccordement électrique et raccordement du tuyau d'arrivée d'eau

Raccordement Electrique

- Votre lave linge fonctionne sous une tension de 220 - 240V / 50Hz.
- Le câble d'alimentation de votre lave linge est équipé d'une prise mâle avec terre. Cette prise doit impérativement être branchée dans une prise 10 ampères avec terre. Les fusibles de la ligne d'alimentation électrique doivent également être de 10 ampères. Si vous ne disposez pas d'une installation conforme aux normes obligatoires, il faudra la faire modifier par un électricien qualifié.
- **Notre société se dégage de toute responsabilité en cas de dommages éventuels résultant d'une utilisation sans mise à la terre.**
- L'utilisation de votre lave linge dans un voltage trop bas peut être la cause d'une diminution des performances

Raccordement du tuyau d'arrivée d'eau

- Votre machine est prévue pour être branchée sur une arrivée d'eau froide.
- Pour éviter toute fuite au niveau des raccords, 2 joints (dont un avec filtre à placer coté robinet) sont fournis avec le tuyau.
- Branchez le raccord (coudé) du tuyau d'arrivée d'eau à l'arrière de la machine avec 1 joint et l'autre raccord (droit) au robinet fileté 3"/4 avec le joint avec filtre. Serrez les 2 raccords fermement afin que l'étanchéité soit correcte, mais sans forcer pour ne pas casser les raccords plastiques. En cas de doute, faites brancher la machine par un installateur qualifié.
- La pression d'eau de l'ordre de 0,1-1 Mpa qui s'écoule de votre robinet permettra à votre machine de fonctionner plus efficacement (une pression de 0,1 Mpa équivaut à un débit d'eau de plus de 8 litres par minute qui s'écoule d'un robinet entièrement ouvert).

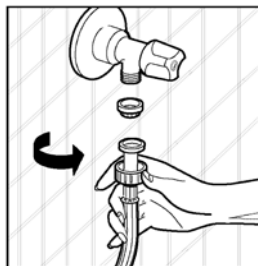
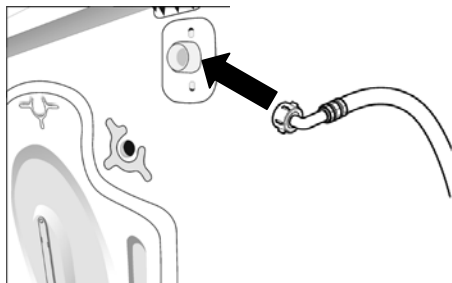

SECTION-3: INSTALLATION

Raccordement du tuyau de vidange

- Une fois les branchements effectués, vérifiez l'absence de fuites au niveau des raccords en ouvrant entièrement le robinet.
- Vérifiez que le tuyau d'arrivée d'eau n'est pas plié, fissuré ou écrasé.

Raccordement du tuyau de vidange

- Vérifiez que le tuyau de vidange n'est pas plié, tordu, écrasé ou étiré.
- Installez le tuyau de vidange à une hauteur d'au **minimum 60 cm** et d'au **maximum 100 cm** du sol.
- L'extrémité du tuyau de vidange (crosse de vidange) peut être directement fixée à l'évacuation d'eau (la dimension de la canalisation doit être d'au moins 4 cm, ainsi vous éviterez tout risque de siphonage) ou à un dispositif spécial installé sur le système d'écoulement du lavabo (il doit être correctement fixé).
- Ne rallongez le tuyau de vidange en ajoutant des éléments supplémentaires.
- Ne mettez pas le tuyau de vidange d'eau de votre machine dans une baignoire, un seau ou une baignoire.

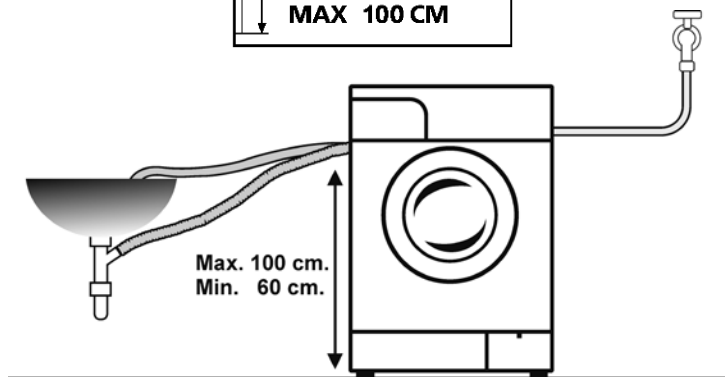
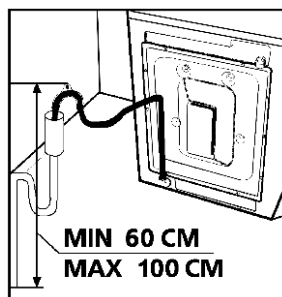











SECTION-4: PREPARATION POUR LE LAVAGE

Tri du linge

- Triez votre linge en fonction de sa matière (coton, synthétique, délicat, laine, etc.), des températures de lavage et du degré de salissure.
- Séparez impérativement le linge blanc du linge de couleur.
- Lavez séparément le linge de couleur neuf car il risque de déteindre au premier lavage.
- Vérifiez que les poches de vos vêtements ne contiennent aucune pièce métallique.















ATTENTION: Les pannes qui résultent d'entrée de matériaux autre que textile dans votre lave linge ne sont pas pris dans le cadre de garantie.

- Retirez les crochets des rideaux (métalliques ou plastiques) ou placez-les dans un sac à linge fermé.
- Fermez les fermetures à glissière et les boutons des vêtements.
- Mettez à l'envers les pièces de linge telles que les pantalons, les tricots, t-shirts et pulls.
- Placez les petites pièces de linge telles que les chaussettes et les mouchoirs dans un sac à linge.
- Respectez les consignes indiquées sur les étiquettes signalétiques des textiles (ci-dessous rappel des symboles internationaux)

					
Lavage Normal		Température maximum de lavage 90°C		Température maximum de lavage 60°C	
					
Température maximum de lavage 30 °C		Lavage main		Non lavable en machine	

SECTION-4: PREPARATION POUR LE LAVAGE

Tri du linge

		
Javel possible	Javel interdit	Repassage doux Température maximum 110°C
		
Repassage moyen Température maximum 150°C	Repassage fort Température maximum 200°C	Repassage interdit
		
Nettoyage à sec possible	nettoyage à sec pas possible	Séchage à plat
		
Sans repassage (suspendez mouillé)	Séchage en suspendant	Pas de séchage en tambour
		
<p>Symboles de nettoyage à sec. Les lettres indiquent le type de solvant à utiliser (F = R113; P et A = R11 et R113). Le linge portant ces symboles ne doit pas être lavé dans votre lave linge, sauf mention contraire apposée sur l'étiquette.</p>		

SECTION-4: PREPARATION POUR LE LAVAGE

Chargement du linge dans la machine

- Ouvrez le hublot (porte) de votre lave linge.
- Mettez le linge pièce par pièce dans votre lave linge en veillant à bien le répartir.

Remarque: La capacité maximum de lavage peut varier selon le type de linge, le degré de salissure de votre linge et le programme que vous allez sélectionner. Ne jamais dépassez les capacités maximum indiquées dans le tableau des programmes.

Ci-dessous, quelques exemples de poids de textiles

TYPE DE LINGE	POIDS (gr)
Serviette	200
Drap	500
Peignoir	1200
Housse de couette	700
Taie d'oreiller	200
Sous-vêtements	100
Nappe	250

- En refermant le hublot de votre lave linge, vérifiez qu'aucun vêtement n'est resté coincé entre la porte et le joint du hublot.
- Pour bien fermer le hublot de votre machine, il faut le pousser jusqu'à ce que vous entendiez un « clic » indiquant qu'il est bien fermé.
- Fermez soigneusement le hublot de votre machine, faute de quoi la machine ne démarrera pas le programme de lavage.

SECTION-4: PREPARATION POUR LE LAVAGE

Produits lessiviels

La quantité de détergeant que vous versez dans votre machine se change selon les critères suivants:

La quantité de lessive dépend des critères suivants :

- Votre consommation de lessive changera en fonction du degré de salissure de votre linge. Pour le linge légèrement sale, n'effectuez pas de prélavage et versez une petite quantité de détergent dans le compartiment n° 2 du bac à produits.
- Pour le linge très sale, sélectionnez un programme avec prélavage, versez $\frac{1}{4}$ de la dose de détergent dans le compartiment n° 1 du bac à produits et la quantité restante dans le compartiment n° 2.
- Utilisez des lessives spécialement adaptées pour machines à laver automatiques. Les doses à utiliser pour votre linge seront précisées sur l'emballage des détergents.
- La quantité de lessive consommée dépend de la dureté de l'eau.
- La quantité de lessive consommée dépendra également de la quantité de linge.
- Versez votre assouplissant dans le compartiment prévu à cet effet de votre bac à produits. Ne dépassez pas le niveau MAX sinon l'assouplissant s'écoulera dans l'eau de lavage via le siphon.
- Les assouplissants très concentrés doivent être dilués avec un peu d'eau avant de les verser dans le bac à produits. Un assouplissant très concentré bouche le siphon et empêche l'écoulement du produit.
- Vous pouvez utiliser des lessives liquides pour tous les programmes sans prélavage. Il sera nécessaire de mettre en place la paroi séparatrice en plastique (livrée avec la notice) dans le compartiment n°2 du bac à produits et de doser la quantité de lessive liquide en fonction des niveaux des indications gravées sur cette paroi. N'oubliez pas de retirer la paroi si vous utilisez à nouveau de la lessive en poudre.
- Les nouvelles normes ont permis de diminuer sensiblement les consommations d'eau et d'électricité par rapport aux anciennes machines. Il est donc impératif de diminuer **très sensiblement** les quantités de produits lessiviels. Vous ferez en plus un geste pour la planète.

SECTION 5: BANDEAU DE COMMANDE

Tiroir de produits lessiviels

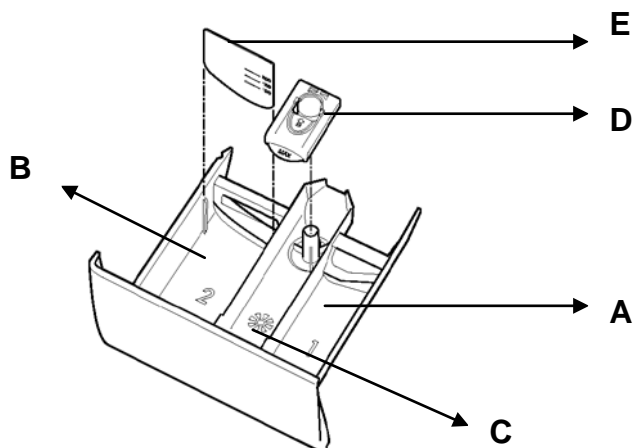

- A. Compartiment prélavage
- B. Compartiment lavage
- C. Compartiment assouplissant
- D. Couverture siphon assouplissant
- E. Paroi spécifique lessive liquide (livrée avec la notice)

SECTION 5: BANDEAU DE COMMANDE

Manette sélection de programme

À l'aide de la manette « Programmes », vous avez la possibilité de sélectionner le programme avec lequel vous désirez laver vos vêtements. Vous pouvez régler le processus de sélection du programme en tournant la manette « Programmes » dans les deux sens. Vous devez prendre des précautions pour que le signe de réglage de la manette « Programmes » soit exactement sur le programme que vous voulez sélectionner. Lorsque vous ramenez la manette du programme à la position 0 (arrêt), votre lave linge effectue une opération de vidange afin de mettre un terme (annuler) au cycle dudit programme. À la fin de cette évacuation, la machine passe en mode de veille. Vous pouvez à présent sélectionner un autre programme que vous souhaitez démarrer.

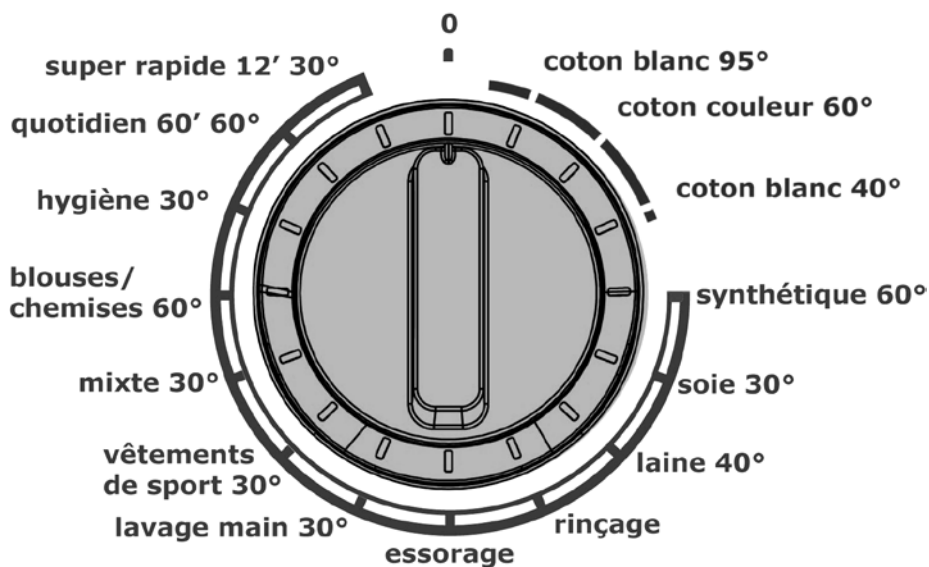

SECTION 5: BANDEAU DE COMMANDE

Display et options

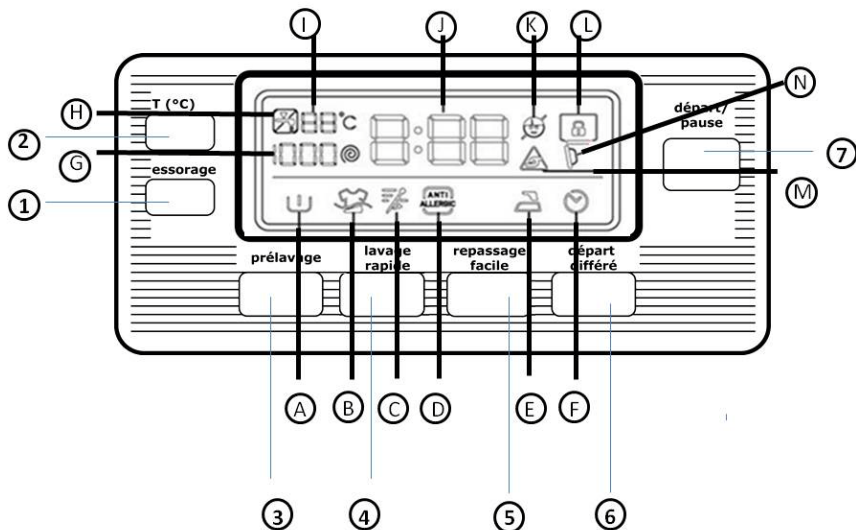

Indicateurs sur l'afficheur 'display' :

- A - Option Prélavage sélectionnée
- B - Option Arrêt cuve pleine sélectionnée
- C - Option Lavage rapide sélectionnée
- D - Option Antiallergique (incluse dans le programme sélectionné)
- E - Option Repassage facile sélectionnée
- F - Option Départ différé sélectionnée
- G - Vitesse d'essorage sélectionnée (tours/minutes)
- H - Attention ! Arrivée d'eau à vérifier (robinet fermé)
- I - Température de l'eau de lavage (°C)
- J - Temps restant (heures : minutes)
- K - Attention ! Sécurité Enfant enclenchée
- L - Attention ! Hublot verrouillé
- M - Attention ! Filtre de vidange à vérifier
- N - Hublot non verrouillé : ouverture du hublot possible

SECTION 5: BANDEAU DE COMMANDE

Display et options

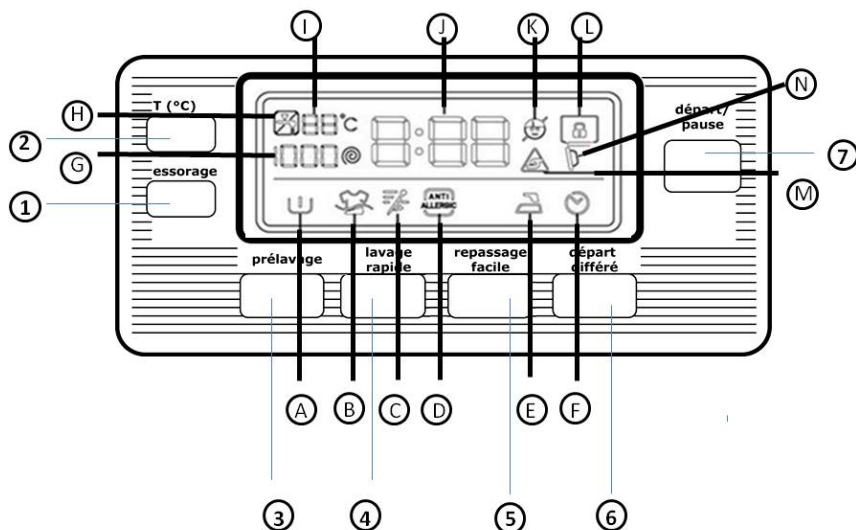

Touches :

- 1- Sélection de la vitesse d'essorage
- 2- Sélection de la température
- 3- Sélection de l'option prélavage
- 4- Sélection de l'option lavage rapide
- 5- Sélection de l'option repassage facile
- 6- Sélection de l'option départ différé
- 7- Départ / Pause

Sur le display afficheur, Vous pouvez visualiser

- La température d'eau de lavage
- La vitesse d'essorage
- Le temps de lavage restant
- Les fonctions que vous avez choisies
- Le hublot de votre lave linge est-il ouvert ou fermé.

En même temps le display afficheur vous prévient s'il y a un problème sur votre lave linge.

A la fin du programme, le display afficheur vous informe que le programme vous avez choisi est terminé en affichant « END ».

SECTION 6: UTILISATION DE VOTRE LAVE LINGE

- Branchez la prise de votre lave linge.
- Ouvrez le robinet d'eau.
- Ouvrez le hublot.
- Mettez le linge dans votre lave linge en le triant (comme indiqué ci-dessus)
- Fermez le hublot. Vous devez entendre un « clic » indiquant que le hublot est bien fermé.
- Verser la lessive et l'assouplissant dans le tiroir à lessive.

Première Utilisation

Lors des essais et tests à la fabrication, de l'eau peut rester dans votre lave linge. Pour vidanger toute l'eau qui est restée, il est conseillé d'utiliser la machine pour la première fois, en démarrant le programme n° 1 et en mettant ½ mesure de lessive dans le compartiment n° 2, ceci sans linge.

Choisir un programme

Choisissez les programmes et fonctions supplémentaires adaptés à votre linge, à l'aide du tableau des programmes

Les fonctions supplémentaires

Avant de démarrez le programme, vous pouvez choisir une fonction supplémentaires.

- Appuyez sur la touche de fonction que vous avez choisie.
- Si le symbole de la fonction est allumé sur le display, la fonction que vous avez choisie est activée.
- Si le symbole de la fonction clignote sur le display, la fonction que vous avez choisie ne pourra pas être activée.

Raisons possibles du l'impossibilité d'activer la fonction:

- La fonction choisie n'est pas possible dans le programme de lavage que vous avez choisi.
- La fonction que vous avez choisie est déjà terminé dans le cycle de lavage choisi.
- La fonction que vous désirez n'est pas compatible avec une autre fonction que vous avez déjà choisie.

SECTION 6: UTILISATION VOTRE LAVE LINGE

Système de détection demi-charge

Votre machine possède un système de détection demi-charge. Si vous mettez environ la moitié ou moins de la capacité totale de votre lave linge, la programmation s'ajustera afin d'économiser la durée de lavage, la consommation d'eau et l'énergie, et ceci sur les programmes suivants (Blancs 95°, Blancs intensifs 60°, Couleurs 40°). Quand la détection de demi-charge est activée, votre lave linge peut modifier la durée du programme que vous avez sélectionné dans un délai plus court.

Système Twinjet

L'eau de lavage circule dans votre machine sous forme de deux injections, grâce au système twinjet. L'eau arrive directement sur le linge, ce qui permet une meilleure performance de lavage. Le système twinjet vous permet de laver plus de linge dans un temps plus court et avec une meilleure efficacité de lavage, garantissant une moindre consommation d'eau et d'électricité.

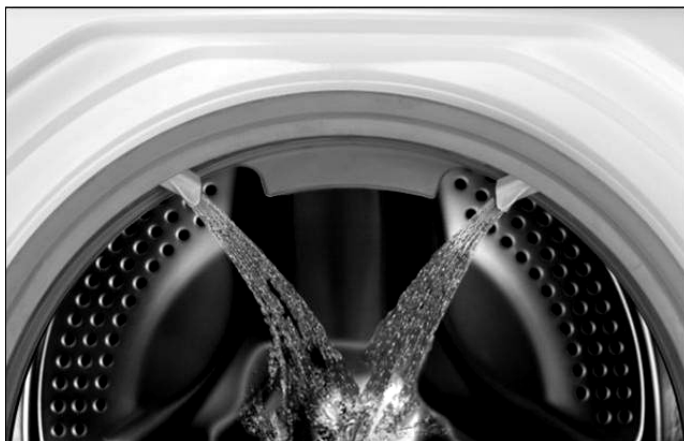

SECTION 6: UTILISATION DE VOTRE LAVE LINGE TABLE DE PROGRAMMES

PROGRAMME	TEMPERATURE (°C)	Compartment LESSIVIEL	CAPACITE MAXIMUM (kg)	TYPE DE LINGES
1-BLANCS	95	2	7	Les textiles en coton ou en lin extrêmement sales. (Sous-vêtements, draps, nappes, serviettes (maximum 4 kg.), couvertures, etc.
2-INTENSIF	60	2	7	Les textiles en coton ou en lin sales. (Sous-vêtements, draps, nappes, serviettes (maximum 4 kg.), couvertures, etc.
3-COULEURS	40	2	7	Les textiles colorés et en lin sales.
4-SYNTHETIQUE	60	2	3	Les textiles en synthétique ou mixte extrêmement sales. (Bas polyéthylène, chemises, blouses, pantalons synthétique etc.
5-SOIE	30	2	2	Les textiles en mélange de soie, peu sale, ayant une étiquette « lavable à la machine »
6-LAINES	40	2	2	Les linges coton ayant une étiquette « lavable à la machine ».
7-RINÇAGE	-	-	7	Pour ajouter un rinçage additionnel après le lavage, vous pouvez utiliser ce programme pour tous les textiles.
8-ESSORAGE	-	-	7	Pour ajouter un essorage additionnel après le lavage, vous pouvez utiliser ce programme pour tous les textiles.
9-LAVAGE MAIN	30	2	2	Les textiles fragiles et en laine ayant une étiquette « non-lavable à la machine ».
10-VETEMENTS DE SPORT	30	2	3	Vêtements de sport.
11-MIXTE	30	2	3	Les textiles sales en coton, synthétique, couleurs et en lin peuvent être lavés ensemble.
12-CHEMISE/ BLOUSE	60	2	5	Les chemises et blouses sales en coton, synthétique et mixte peuvent être lavés ensemble.
13-HYGIENE	30	2	5	Tout le linge de bébé
14-QUOTIDIEN 60 min.	60	2	3	Vous pouvez laver vos textiles sales, textiles en coton, en lin en 60 minutes avec une température de 60°C.
15-SUPER RAPIDE 12 min.	30	2	2	Vous pouvez laver vos textiles peu sales, en coton, couleurs et en lin en 12 minutes. Remarque : Il faut mettre moins de lessive que les pour les autres programmes car la durée de lavage est plus courte. Si votre lave linge perçoit un chargement déséquilibré, la durée du programme peut augmenter. Vous pouvez ouvrir le hublot de votre lave linge 2 minutes après la fin du lavage. (les 2 minutes d'attente pour ouvrir le hublot ne sont pas comprises dans la durée de lavage.)

SECTION 6: UTILISATION VOTRE LAVE LINGE

Fonctions supplémentaires

1- Touche n°1 sélection de la vitesse d'essorage et Arrêt cuve pleine

Vous pouvez régler la vitesse d'essorage avec la touche de sélection de vitesse n° 1.

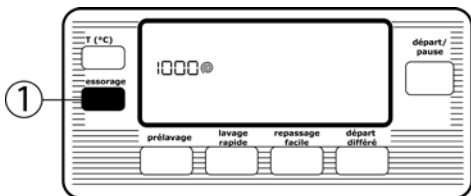

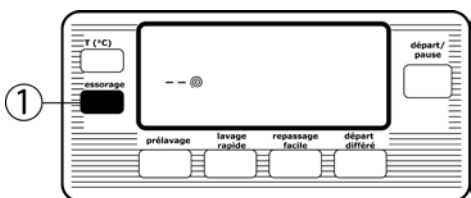

Quand vous sélectionnez un nouveau programme de lavage, vous pouvez voir sur le display, la vitesse maximum d'essorage possible pour ce programme.

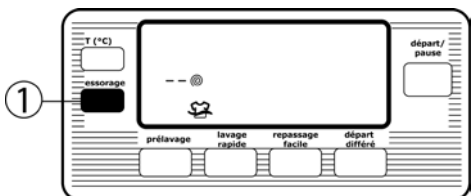

Vous pouvez réduire progressivement la vitesse d'essorage maximum jusqu'à l'annulation d'essorage (--) en appuyant sur la touche plusieurs fois. Si vous avez manqué la vitesse que vouliez sélectionner, continuez à appuyer de nouveau sur la touche jusqu'à la vitesse désirée.

Si vous ne voulez pas que votre linge soit essoré à la fin du programme, appuyez sur la touche jusqu'à l'annulation d'essorage (--). Si vous voulez que votre linge ne soit pas essoré et reste dans la dernière eau de rinçage, vous pouvez utiliser la fonction Arrêt cuve pleine.



Pour sélectionner la fonction Arrêt cuve pleine, appuyez sur la touche sélection de la vitesse d'essorage jusqu'à la position annulation d'essorage (--) et appuyer 1 fois supplémentaire. Vous pouvez voir sur le display que cette fonction est active si le symbole  est allumé.

SECTION 6: UTILISATION DE VOTRE LAVE LINGE

Fonctions supplémentaires

Quand vous sélectionnez cette fonction, votre linge reste dans la dernière eau de rinçage, et le symbole  reste allumé.

Si vous désirez enlever votre linge, appuyez la touche Départ/Pause. Le programme va se terminer en vidant l'eau, mais sans faire d'essorage.

Si vous souhaitez faire l'essorage :

- a) Sélectionner la vitesse d'essorage souhaitée à l'aide du sélecteur d'essorage. Puis appuyez sur la touche 'Départ/Pause'. Votre lave linge va effectuer le cycle d'essorage sélectionné puis procéder à la vidange.
- b) Positionnez la manette de programme sur « 0 ». Sélectionnez le programme d'essorage. Vous pouvez réduire la vitesse d'essorage (voir ci-dessus). Vous pouvez démarrer votre programme en appuyant sur le bouton Départ/Pause. Votre machine va finir le programme après avoir fait le programme d'essorage que vous avez choisi.

SECTION 6: UTILISATION DE VOTRE LAVE LINGE

Fonctions supplémentaires

2- Touche n°2 Sélection de la température de lavage

La touche n° 2 permet de régler la température de l'eau de lavage de chaque programme

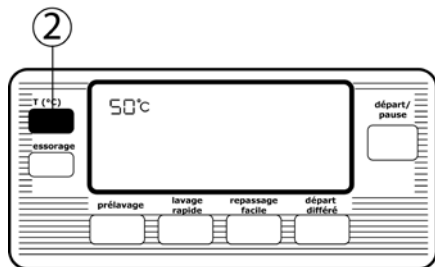

Quand vous sélectionnez un nouveau programme de lavage, vous pouvez voir sur le display, la température maximum de lavage possible pour ce programme

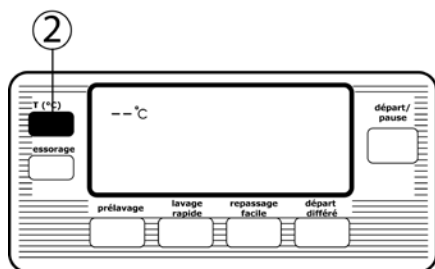

Vous pouvez réduire la température maximum jusqu'au lavage à froid (--°C) en appuyant sur la touche plusieurs fois. Si vous avez manqué la température que vous vouliez sélectionner, continuez à appuyer de nouveau sur la touche jusqu'à la température désirée.

SECTION 6: UTILISATION DE VOTRE LAVE LINGE

Fonctions supplémentaires

3- Touche n°3 Prélavage

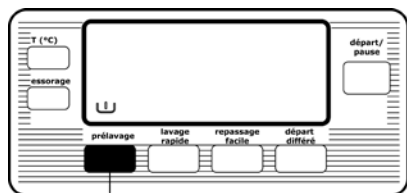

3

En utilisant cette touche n°3, vous pouvez ajouter un prélavage au lavage principal pour les linges trop sales. Quand vous utilisez cette fonction, vous devez mettre la lessive dans le compartiment prélavage du tiroir à lessive.

4- Touche n°4 Lavage rapide

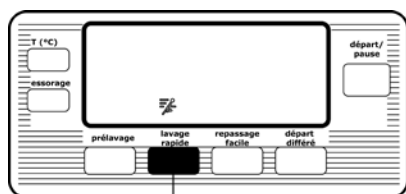

4

Cette touche vous permet de laver vos textiles peu sales très rapidement. **Attention** : Si vous mettez la moitié (ou moins) de la capacité totale du programme que vous avez choisi votre machine va déclencher automatiquement le système de détection demi-

charge et va modifier le programme avec un délai plus court et ainsi économiser l'énergie et l'eau.

Quand votre machine détecte la demi-charge, le symbole  s'allumera automatiquement sur le display. Pour annuler celui-ci, il faudra appuyer une seule fois sur la touche lavage rapide. Cependant, il ne sera pas possible de l'annuler une fois le cycle de lavage démarré.

5- Touche n° 5 Repassage facile

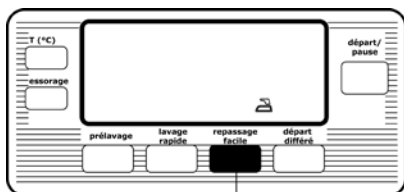

5

Cette fonction effectue un défoulage après l'essorage final afin que le linge ne soit pas trop plié.

SECTION 6: UTILISATION DE VOTRE LAVE LINGE

Fonctions supplémentaires

6- Touche n°6 Départ différé

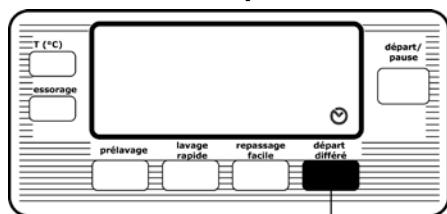

Cette fonction vous permet de régler le démarrage de votre machine avec un délai d'une demi- heure à 23 heures.

Pour utiliser cette fonction :

- Appuyez une fois sur la touche départ différé.
- Sur le display s'affiche "0.5h".
- Continuez à appuyer sur la touche départ différé jusqu'à ce que vous arriviez à la durée que vous souhaitez pour démarrer le lavage.
- Pour valider le départ différé que vous avez choisi, vous devez appuyer sur n'importe quelle touche sauf la touche Départ/Pause et la touche départ différé.

Les intervalles de départ différé sont :

- pour les deux premières heures : une demi heure
- entre 3 heures et 23 heures : 1 heure.

Au cours du réglage, si vous avez manqué la durée de départ différé que vous souhaitez, vous devez continuer à appuyer sur la touche jusqu'à ce que vous arriviez à nouveau à la durée que vous souhaitez.

Si vous souhaitez annuler le départ différé, il faudra appuyer une seule fois sur la touche départ différé.

Pour activer le départ différé, votre lave linge doit être démarré en appuyant sur la touche Départ/Pause. Quand votre machine fonctionne, le compte à rebours va commencer à défilier sur le display, selon la durée de départ différé que vous avez choisi.

SECTION 6: UTILISATION DE VOTRE LAVE LINGE

Fonctions supplémentaires

7- Fonction Antiallergique (Rinçage supplémentaire)

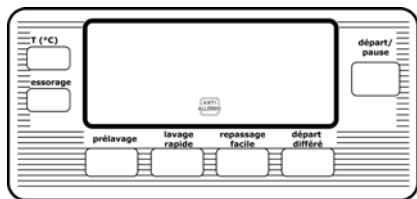

Quand vous sélectionnez le programme « HYGIENE », votre lave linge exécute automatiquement un rinçage supplémentaire avant le dernier rinçage. Le symbole n°4 (antiallergique) s'affiche sur le display

SECTION 6: UTILISATION DE VOTRE LAVE LINGE

Mise en route du programme

Touche n° 7 Départ/Pause

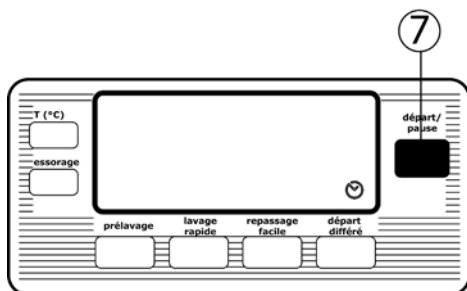

En appuyant sur la touche Départ/Pause, vous pouvez commencer le programme que vous avez choisi ou mettre en pause le programme qui est en cours. Quand vous choisissez le mode pause, le display clignote.

Quand vous démarrez le programme, les symboles suivants s'allument sur le display selon le programme que vous avez choisi.

- La température de lavage
- La vitesse d'essorage
- Les symboles des fonctions supplémentaires que vous avez sélectionné
- La durée restant pour le programme ou si vous l'avez sélectionné, la durée de départ différé
- Le symbole du hublot ouvert ou fermé

Remarque: Après avoir démarré le programme en appuyant sur la touche Départ/Pause, au bout d'1 minute, le symbole du hublot ouvert va s'éteindre et le symbole du hublot fermé va allumer.



Hublot ouvert



Hublot fermé

SECTION 6: UTILISATION DE VOTRE LAVE LINGE

Ajouter ou retirer du linge

Ajouter ou retirer le linge

Pendant que le programme fonctionne, si vous souhaitez ajouter ou retirer le linge:

- Appuyez sur la touche de Départ/Pause et mettez la programmation sur pause.

- Après un certain temps, le symbole  sur le display s'affiche, cela veut dire que le hublot va pouvoir être ouvert. Attendez

impérativement que le symbole  s'affiche sur le display, afin de pouvoir ouvrir le hublot et ajouter ou retirer du linge.



Remarque: Si le symbole  est affiché sur le display, cela veut dire que la programmation a dépassé l'étape de pouvoir ajouter ou retirer le linge. Vous ne pourrez donc pas ajouter ou retirer du linge.

- Après que vous ayez ajouté ou retiré du linge, fermez le hublot et appuyez à nouveau sur la touche Départ/Pause.

- La programmation va bloquer le hublot et continuer le programme.

- Le symbole  va s'allumer sur le display.

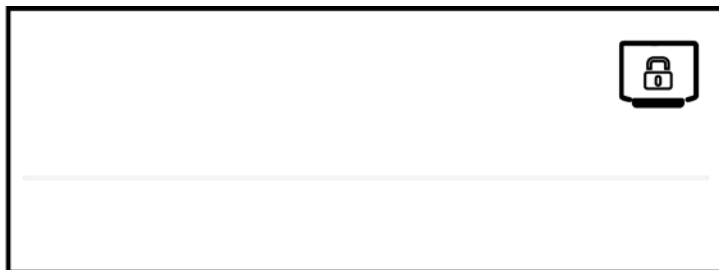



SECTION 6: UTILISATION DE VOTRE LAVE LINGE

Sécurité enfants

Sécurité enfants (verrouillage)

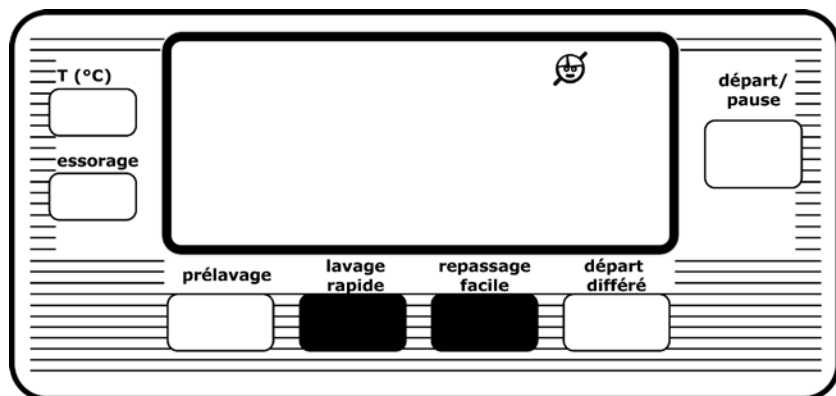
Votre machine est dotée d'une fonction de Verrouillage Enfants. Cette fonction permet d'éviter que le fonctionnement d'un programme ne soit affecté lorsqu'on appuie sur un bouton pendant une opération de lavage. La sécurité enfants sera active après avoir appuyé simultanément sur les touches Lavage rapide et Repassage facile pendant 3 secondes minimum.



Quand elle est activée, le symbole  s'allume sur le display. Quand la sécurité enfants est activée, si vous appuyez sur n'importe quelle touche, le symbole  sur le display va le signaler.

Quand n'importe quel programme est en fonction en même temps que la sécurité enfants, si vous tournez la manette sur un autre programme ou sur la position « 0 », le programme initial va continuer à fonctionner.

Pour désactiver la sécurité enfants, il faudra appuyer de nouveau sur les mêmes touches (Lavage rapide et Repassage facile) pendant au moins pour 3 secondes. Quand la sécurité enfants est désactivée, le symbole  sur le display va s'éteindre.

SECTION 6: UTILISATION DE VOTRE LAVE LINGE

Annuler un programme

Annuler le Programme

Si vous souhaitez qu'un programme en cours se termine plus tôt :

- Il faut positionner la manette de programme sur "0".

- Votre lave linge arrêtera le lavage et le programme sera annulé.

La manlave linge va effectuer la vidange et annuler le programme.

- Vous pouvez sélectionner un autre programme et continuer le lavage.

SECTION 6: UTILISATION DE VOTRE LAVE LINGE

Fin du programme

Fin du Programme

- Votre machine s'arrêtera automatiquement lorsque le programme sélectionné s'est arrêté
- Sur le display, l'écriture « END » s'affiche.



Remarque : Après l'affichage de END, au bout de 2 minutes, le display va automatiquement s'éteindre pour économiser l'énergie. Il se ré-allumera si vous touchez n'importe quelle touche du display.



- Quand vous voyez le symbole  s'afficher (signifie que vous pouvez ouvrir le hublot), vous pouvez ouvrir le hublot et sortir le linge.

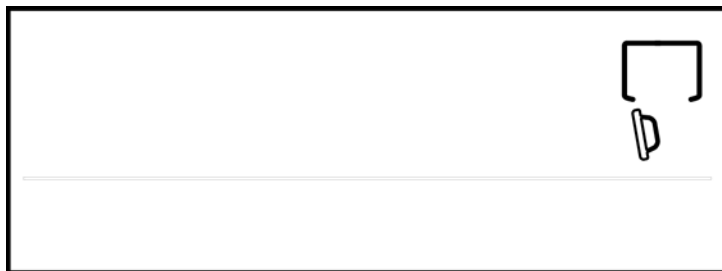

- Après avoir sorti le linge, laisser le hublot et la boîte à lessive entrouvert afin que votre lave linge sèche à l'intérieur.
- Positionnez la manette programme sur la position "0"
- Débrancher le câble d'alimentation électrique de votre machine.
- Fermez le robinet d'eau.

SECTION-7: SYMBOLES D'ALERTE SUR DISPLAY

Alerte de coupure d'eau et basse pression de l'eau

Si sur le display, le symbole de  s'allume:

- Le robinet d'eau est peut-être fermé. Contrôlez.
- L'alimentation réseau de l'eau est peut-être coupée. Positionnez la manette de programme sur la position « 0 ». Quand il y a de nouveau de l'eau sur le réseau, vous pouvez sélectionner un programme et démarrer votre machine.
- La pression d'eau de réseau est peut-être trop basse. Contrôlez.
- Le tuyau d'arrivée d'eau est peut-être plié. Contrôlez.
- Le tuyau d'arrivée d'eau est-peut être bouché. Nettoyez le filtre du tuyau d'arrivée d'eau coté robinet. (*)
- Le filtre d'arrivée d'électrovanne est peut-être bouché. Nettoyez le filtre du tuyau d'arrivée d'eau, mais coté machine. (*)



(*) Veuillez voir la section sur l'entretien et le nettoyage de votre lave linge.

SECTION-7: SYMBOLES D'ALERTE SUR DISPLAY

Alerte de filtre de pompe bouché

Si sur le display, le symbole  est allumé:

- Le filtre de pompe est peut-être bouché. Nettoyez le filtre de pompe. (*)
- Le tuyau de vidange peut être bouché, plié ou écrasé. Contrôlez le tuyau de vidange.

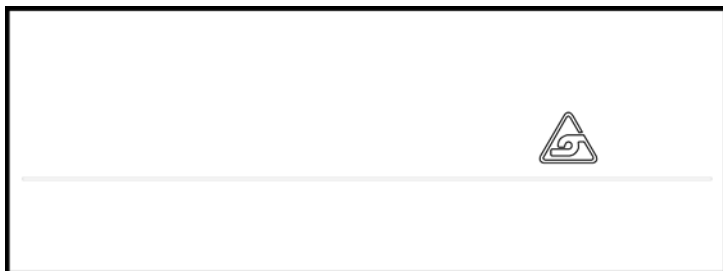

(*) Veuillez voir la section sur l'entretien et le nettoyage de votre lave linge.

SECTION-8: ENTRETIEN ET NETTOYAGE DE VOTRE LAVE LINGE



- Débranchez le cordon d'alimentation de votre machine.
- Fermez le robinet d'arrivée d'eau.

LES FILTRES D'ARRIVEE D'EAU

Votre lave linge est équipée de 2 filtres au niveau du tuyau d'alimentation qui empêchent les impuretés et corps étrangers de pénétrer dans la machine. L'un est situé dans le raccord côté machine et l'autre côté robinet. Si la machine n'est pas suffisamment alimentée en eau malgré l'ouverture du robinet, nettoyez ces filtres.

- Démontez le tuyau d'arrivée d'eau des 2 cotés.
- Retirez le filtre du raccord d'arrivée d'eau côté machine (à l'aide d'une pince) et lavez-le soigneusement à l'aide d'une brosse.
- Nettoyez le filtre du tuyau d'arrivée d'eau côté robinet en les retirant manuellement avec le joint .
- Après avoir nettoyé les filtres, remettez-les en place de la même manière.



ATTENTION: Il est impératif de vérifier ces filtres régulièrement, car ils s'encrassent au fur et à mesure du passage de l'eau à cause des microparticules contenues dans l'eau qui vient de robinet. Ces filtres peuvent se boucher et mettre en panne l'électrovanne. Conséquence, votre machine peut prendre de l'eau continuellement. **Les pannes qui résultent de ces causes ne sont pas dans le cadre de garantie.**

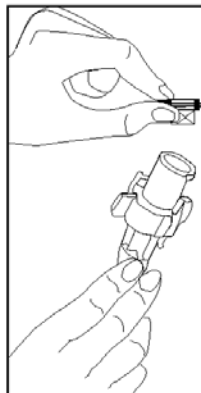
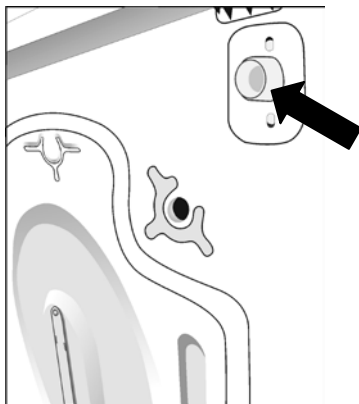

SECTION-8: ENTRETIEN ET NETTOYAGE DE VOTRE LAVE LINGE : Filtre de pompe bouché

Le filtre de vidange protège la pompe de vidange utilisée pour évacuer l'eau sale. Il empêche les saletés diverses de venir obstruer le corps de pompe et de la bloquer. Il est recommandé de nettoyer le filtre de vidange tous les 2 à 3 mois (suivant utilisation). Pour nettoyer le filtre de pompe.

- Débranchez le câble d'alimentation électrique.
- Ouvrez la trappe de visite en appuyant sur la partie inférieure.
- Avant d'ouvrir le couvercle du filtre, mettez un récipient sous la trappe ouverte pour empêcher l'écoulement à terre de l'eau restante dans la machine.
- Desserrez le couvercle du filtre en le faisant tourner dans le sens inverse des aiguilles d'une montre et laissez couler l'eau.
- Nettoyez complètement le filtre et son support.
- Procédez à une vérification manuelle de la rotation de la pompe.
- Après nettoyage de la pompe, remettez le couvercle du filtre et vissez-le dans le sens des aiguilles d'une montre. Serrez-le correctement, mais sans forcer afin d'assurer l'étanchéité.
- N'oubliez pas que si vous ne fixez pas bien le couvercle du filtre, il y aura fuite d'eau
- Refermez la trappe de visite.

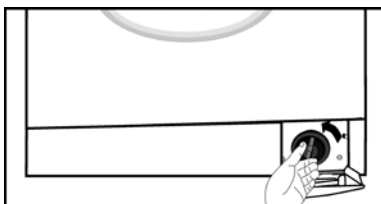
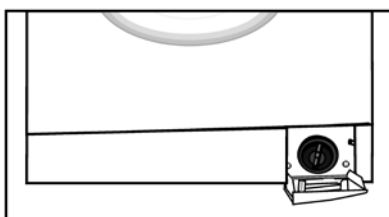
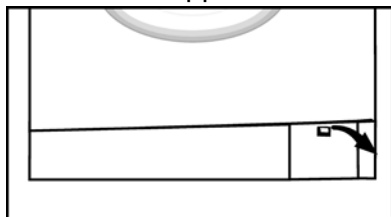

ATTENTION! Risque de brûlure

L'eau dans la pompe peut être chaude. Il faut attendre qu'elle soit refroidie.

SECTION-8: ENTRETIEN ET NETTOYAGE DE VOTRE LAVE LINGE : Bac à produits lessiviels

Avec le temps, les lessives peuvent causer une formation de résidus dans le bac à lessive et dans son support. Retirez le bac à lessive de temps en temps pour nettoyer les résidus accumulés. Pour retirer le bac :

- Tirez le bac jusqu'à sa butée.

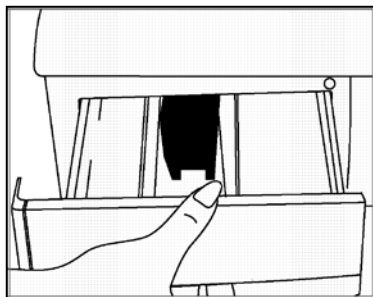

- Continuez à tirer en appuyant sur le couvercle du siphon à l'intérieur du bac, et retirez le bac de son logement.

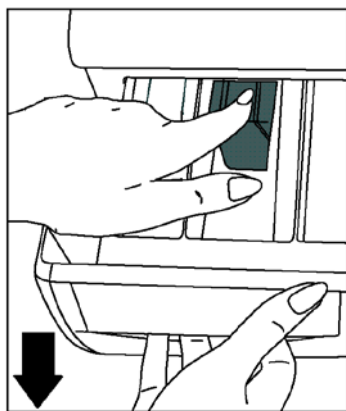

- Nettoyez-le avec de l'eau et à l'aide d'une vieille brosse à dents.
- Rassemblez les résidus au niveau du support (coté lave linge) en veillant à ce qu'ils ne tombent pas dans la machine.
- Après avoir séché le bac correctement, remettez-le en place en effectuant la procédure inverse.
- **Ne jamais nettoyer le bac à lessive dans le lave-vaisselle.**

SECTION-8: ENTRETIEN ET NETTOYAGE DE VOTRE LAVE LINGE : Siphon, carrosserie, tambour et gel

Siphon assouplissant

Retirez le bac à lessive comme indiqué ci-dessus Retirez le siphon et nettoyez les résidus s'assouplissant. Remettez le siphon en place. Contrôlez qu'il est bien en place.

Corps

Après avoir débrancher la machine en enlevant la prise de courant, nettoyez la surface extérieure de la carrosserie de votre machine à l'eau tiède additionnée d'un produit de nettoyage (non abrasif). Après rinçage à l'eau propre, essuyez avec un chiffon doux et sec.

ATTENTION !

Si la machine est installée dans une pièce où la température risque d'être inférieure à 0 °C, procédez comme suit en cas de non-utilisation de la machine :

- Débranchez la prise électrique de la machine.
- Fermez le robinet d'arrivée d'eau et débranchez le tuyau d'arrivée d'eau du robinet.
- Placez les extrémités des tuyaux de vidange et d'arrivée d'eau dans un récipient posé sur le sol (pour vider l'eau).
- Positionnez le sélecteur de programme sur « Vidange ».
- Rebranchez la prise électrique de la machine.
- Le voyant début de programme s'allumera.
- Démarrez le programme en appuyant sur la touche Départ/Pause.
- Débranchez la machine à la fin du programme (voyant fin de programme allumé).

Ce processus vidangera l'eau résiduelle qui se trouve dans votre machine et évitera la formation de glace dans la machine. Lorsque vous réutiliserez votre machine, vérifiez que la température ambiante est supérieure à 0 °C.

Tambour

Ne laissez pas de pièces métalliques telles que des aiguilles, des agrafes ou des pièces de monnaie à l'intérieur de la machine. Ces pièces entraînent la formation de taches de rouille dans le tambour. Pour éliminer ces taches de rouille, utilisez un produit sans chlore et suivez les instructions du fabricant de ce produit. Ne nettoyez jamais les taches de rouille en utilisant des éponges abrasives ou des objets rugueux similaires.

SECTION-9: LES INFORMATIONS PRATIQUES



Les boissons alcoolisées: Lavez la tache à l'eau froide, puis tamponnez d'un mélange de glycérine et d'eau et rincez avec un mélange d'eau et de vinaigre



Cirage : Grattez légèrement la tache sans abîmer le tissu, frottez avec un détergent et rincez. Si la tache persiste, frottez avec 1 volume d'alcool pur (96 degrés) mélangé à 2 volumes d'eau, puis lavez à l'eau tiède.



Thé et café : Etendez la partie tachée sur un récipient et versez de l'eau aussi chaude que possible et tolérée par le tissu. Lavez avec de la lessive si elle ne risque pas d'abîmer le tissu.



Chocolat et cacao : En trempant votre linge dans de l'eau froide, frottez la tache avec du savon ou un détergent et lavez à la température maximale tolérée par votre linge. Si une tache grasseuse persiste, frottez avec de l'eau oxygénée (proportion de 3 %).



Ketchup : Grattez les taches séchées sans abîmer le tissu, laissez tremper dans l'eau froide environ 30 minutes et lavez en frottant avec un détergent.



Graisse, oeuf : Grattez les taches séchées et tamponnez avec une éponge ou un linge imbibé d'eau froide. Frottez avec un détergent, puis lavez avec de la lessive diluée.



Graisse, huile : Epongez les résidus. Frottez la tache avec du détergent et lavez à l'eau savonneuse tiède.



Moutarde : Tamponnez la tache avec de la glycérine. Frottez avec un détergent et lavez. Si la tache persiste, tamponnez avec de l'alcool (sur les textiles synthétiques et de couleur, utilisez un mélange d'1 volume d'alcool et de 2 volumes d'eau).

SECTION-9: LES INFORMATIONS PRATIQUES



Sang : Laissez tremper votre linge dans l'eau froide environ 30 minutes. Si la tache persiste, faites-le tremper dans un mélange d'eau et d'ammoniaque (3 cuillères à soupe d'ammoniaque dans 4 litres d'eau) durant 30 minutes.



Crème, glace et lait : Laissez tremper votre linge dans l'eau froide et frotter la tache avec du détergent. Si la tache persiste, tamponnez le tissu avec une quantité appropriée de lessive. (N'utilisez pas de lessive pour le linge de couleur.)



Moisissure : Les taches de moisissure doivent être nettoyées aussi rapidement que possible. Lavez la tache avec un détergent. Si la tache persiste, tamponnez avec de l'eau oxygénée (proportion de 3 %).



Encre : Faites couler de l'eau froide sur la tache jusqu'à ce que l'encre soit complètement diluée. Frottez ensuite avec de l'eau citronnée et un détergent, attendez 5 minutes puis lavez.



Fruits : Étendez la partie tachée de votre linge sur un récipient et versez de l'eau froide sur la tache. Ne versez pas d'eau chaude. Tamponnez avec de l'eau froide et appliquez de la glycérine. Attendez 1 à 2 heures et rincez après avoir tamponné la tache avec quelques gouttes de vinaigre blanc.



Herbe : Frottez la partie tachée avec un détergent. Lavez avec de la lessive si elle ne risque pas d'abîmer le tissu. Frottez vos lainages avec de l'alcool. (Pour les lainages de couleur, un mélange d'1 volume d'alcool pur et de 2 volumes d'eau).



Peinture à l'huile : Appliquez un solvant sur la tache avant qu'elle ne sèche. Frottez avec un détergent et lavez.



Brûlure : Si le tissu le permet, laver avec de la lessive. Pour les lainages, placez un linge imbibé d'eau oxygénée sur la tache et repassez en intercalant un linge sec entre le fer et le linge imbibé. Rincez soigneusement puis lavez.

SECTION-10: RESOUDRE LES PANNES DE MOINS D'IMPORTANCE

Toutes les réparations doivent être effectuées par un service après-vente agréé. Si une réparation s'avère nécessaire ou si vous n'êtes pas en mesure de remédier au problème à l'aide des informations ci-dessous :

- Débrancher le cordon d'alimentation de votre machine.
- Fermer le robinet d'eau.
- Contactez le service après-vente agréé le plus proche.

PROBLEME	CAUSE EVENTUELLE	POUR Y REMEDIER
Votre machine ne démarre pas.	Elle est débranchée.	Branchez la machine.
	Les fusibles sont défectueux.	Changez les fusibles.
	Il y a une panne de courant.	Vérifiez s'il y a du courant.
	Vous n'avez pas appuyé sur la touche Départ/Pause.	Appuyez sur la touche Départ/Pause.
	Le sélecteur de programme est positionné sur O (arrêt).	Positionnez le sélecteur de programme sur le programme de votre choix.
	Le hublot est mal fermé.	Fermez correctement la porte. Vous devez entendre le clic.
Votre machine ne se remplit pas d'eau.	Le robinet d'arrivée d'eau est fermé.	Ouvrez le robinet d'eau.
	Le tuyau d'arrivée d'eau est plié.	Vérifiez le tuyau d'arrivée d'eau.
	Le tuyau d'arrivée d'eau est bouché.	Nettoyez les filtres du tuyau d'arrivée d'eau. (*)
	Les filtres du raccord d'arrivée d'eau sont bouchés.	Nettoyez les filtres du raccord d'arrivée d'eau. (*)
	Le hublot est mal fermé.	Fermez correctement la porte. Vous devez entendre le clic.

(*) Veuillez voir la section sur l'entretien et le nettoyage de votre machine.

SECTION-10: QUE FAIRE EN CAS DE PANNE

PROBLEME	CAUSE EVENTUELLE	POUR Y REMEDIER
Votre machine ne vidange pas.	Le tuyau de vidange est bouché ou plié.	Vérifiez le tuyau de vidange.
	Le filtre de pompe est bouché.	Nettoyez le pompe de filtre de vidange. (*)
	Le linge est mal réparti à l'intérieur de la machine.	Répartissez correctement le linge à l'intérieur de la machine.
Votre machine vibre	Les pieds de la machine ne sont pas réglés.	Réglez les pieds. (**)
	Les vis de bridage ne sont pas retirées.	Retirez les vis de bridage. (**)
	La machine contient une petite quantité de linge.	Cela n'empêche pas la machine de fonctionner.
	Une quantité excessive de linge a été chargée dans la machine ou le linge est mal réparti.	Ne dépassez pas la quantité recommandée de linge et répartissez correctement le linge dans la machine.
	La machine touche un objet dur.	Évitez que la machine ne touche un mur ou des meubles.

(*) Voir la section sur l'entretien et le nettoyage de la machine.

(**) Voir la section concernant l'installation de la machine.

SECTION-10: QUE FAIRE EN CAS DE PANNE

PROBLEME	CAUSE EVENTUELLE	POUR Y REMEDIER
Formation excessive de mousse dans le bac à produits.	Vous avez utilisé trop de lessive.	Appuyez sur la touche Départ/Pause. Pour arrêter la formation de mousse, diluez une cuillère à soupe d'assouplissant dans ½ litre d'eau et versez le mélange dans le bac à produits. Attendez 5 à 10 minutes et appuyez sur la touche Départ/Pause. Veillez à utiliser la quantité appropriée de lessive lors du prochain lavage.
	Vous n'avez pas utilisé la lessive qui convient.	Utilisez uniquement les lessives destinées aux machines entièrement automatiques.
Les résultats de lavage ne sont pas satisfaisants.	Votre linge est trop sale pour le programme que vous avez sélectionné.	Sélectionnez un programme approprié. (voir Tableau 1)
	La quantité de détergent utilisée n'est pas suffisante.	Utilisez une quantité plus importante de lessive en fonction du linge.
	Une quantité de linge supérieure à la capacité maximale a été chargée dans la machine.	Ne dépassez pas la capacité de charge maximale de la machine.
	Votre eau est peut-être dure.	Utilisez la quantité de lessive indiquée par le fabricant.
	Le linge est mal réparti dans la machine.	Répartissez correctement le linge dans la machine.

SECTION-10: QUE FAIRE EN CAS DE PANNE

PROBLEME	CAUSE EVENTUELLE	POUR Y REMEDIER
La machine vidange dès qu'elle est remplie.	L'extrémité du tuyau de vidange est trop basse par rapport à la machine.	Placez le tuyau de vidange à une hauteur appropriée. (**)
Vous ne voyez pas d'eau dans le tambour durant le lavage.	Ce n'est pas une panne. L'eau se trouve dans la partie inférieure du tambour.	-
Le linge présente des traces de détergent.	Les résidus de certains détergents non dissous dans l'eau peuvent adhérer au linge et former des taches blanches.	Positionnez le sélecteur de programme sur "Rinçage" et lancez un rinçage supplémentaire ou éliminez les taches après séchage à l'aide d'une brosse. Mettez moins de lessive au prochain lavage.
Le linge présente des taches grises.	Ces taches peuvent être dues à de l'huile, de la crème ou de la pommade.	Lors du prochain lavage, utilisez la quantité maximale de lessive mentionnée par le fabricant de détergent.
L'essorage ne démarre pas ou démarre tardivement.	Ce n'est pas une panne. Le système de contrôle de la répartition de charge est peut-être en cours.	Le système de contrôle de la répartition de charge procédera à une répartition plus équilibrée de votre linge. Dès que la répartition sera effectuée, l'essorage sera démarré. Lors du prochain lavage, veillez à bien répartir votre linge dans la machine.

(**) Voir la section concernant l'installation de la machine.



SECTION-11: CODES ERREURS et ce qu'il faut faire

Votre machine est équipée de systèmes de contrôle permanent du processus de lavage qui prendront les précautions nécessaires et vous avertiront en cas de problème.

CODE DE PANNE	PANNE POSSIBLE	ACTION A FAIRE
E01	Le hublot n'est pas correctement fermé.	Fermez le hublot correctement de manière à entendre un clic. Si le problème persiste, éteignez la machine, débranchez-la, et contactez le service agréé le plus proche.
E03	La pompe est défaillante ou le filtre de la pompe est bloqué.	Nettoyez le filtre à pompe. Si le problème persiste, contactez le service agréé le plus proche. (*)
E04	Il y a une quantité d'eau excessive dans votre machine.	Votre machine videra automatiquement l'eau. Une fois la vidange d'eau terminée, éteignez la machine, débranchez-la. Fermez le robinet d'eau et contactez le service agréé le plus proche.

(*) Veuillez voir la section sur l'entretien et le nettoyage de votre machine.

SECTION-11: LES ALERTES AUTOMATIQUES DE PANNE ET LES ACTIONS

CODE D'ALERTE	PANNE POSSIBLE	ACTION A FAIRE
	<p>Coupure d'eau pression d'eau est trop basse.</p>	<ul style="list-style-type: none"> - Le robinet d'eau est peut-être fermé. Contrôlez. - L'alimentation réseau de l'eau est peut-être coupée. Positionnez la manette de programme sur la position « 0 ». Quand il y a de nouveau de l'eau sur le réseau, vous pouvez sélectionner un programme et démarrer votre machine. - La pression d'eau de réseau est peut-être trop basse. Contrôlez. - Le tuyau d'arrivée d'eau est peut-être plié. Contrôlez. - Le tuyau d'arrivée d'eau est-peut être bouché. Nettoyez le filtre du tuyau d'arrivée d'eau coté robinet. (*) - Le filtre d'arrivée d'électrovanne est peut-être bouché. Nettoyez le filtre du tuyau d'arrivée d'eau, mais coté machine. (*) <p>Si la panne continue, débranchez le cordon d'alimentation de votre machine, fermez le robinet et communiquez avec le service technique compétant.</p>
	<p>La pompe est en panne ou le filtre de pompe est bouché ou la connexion électronique de pompe est en panne.</p>	<ul style="list-style-type: none"> - Le filtre de pompe est peut-être bouché. Nettoyez le filtre de pompe. (*) - Le tuyau de vidange peut être bouché, plié ou écrasé. Contrôlez le tuyau de vidange . Si le problème continue, communiquez le service technique compétant. (*)

SECTION-12: ECONOMIE D'ENERGIE

Les consommations d'énergie et d'eau peuvent varier selon la pression, la dureté, la température d'entrée d'eau, la température ambiante, la quantité de linge, la sélection de touches supplémentaires ainsi que le voltage.

Vous ferez des économies d'énergie et d'eau si vous respectez les capacités de linge indiqués dans le programme de lavage, ou si vous faites des lavages de linge moins sale, ou des programmes journaliers et courts. Vérifiez régulièrement la pompe de vidange et le bac à lessive. Servez-vous de votre lave linge en heure creuse (si votre compteur est équipé)

Diminuez sensiblement les quantités de lessive utilisées.

MISE AU REBUT DE VOTRE ANCIENNE MACHINE

F

Cet appareil porte le symbole du recyclage conformément à la Directive Européenne 2002/96/CE concernant les Déchets d'Équipements Électriques et Électroniques (DEEE ou WEEE). En procédant correctement à la mise au rebut de cet appareil, vous contribuerez à empêcher toute conséquence nuisible pour l'environnement et la santé de l'homme.



Le symbole  présent sur l'appareil ou sur la documentation qui l'accompagne indique que ce produit ne peut en aucun cas être traité comme déchet ménager. Il doit par conséquent être remis à un centre de collecte des déchets chargé du recyclage des équipements électriques et électroniques.

Pour la mise au rebut, respectez les normes relatives à l'élimination des déchets en vigueur dans le pays d'installation.

Pour obtenir de plus amples détails au sujet du traitement, de la récupération et du recyclage de cet appareil, veuillez vous adresser au bureau compétent de votre commune, à la société de collecte des déchets ou directement à votre revendeur.

3 SUISSES
12 rue de la centenaire
BP69
59963 CROIX CEDEX



52045676